

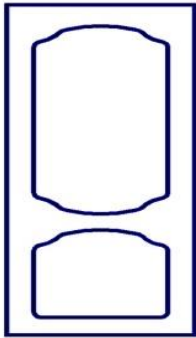

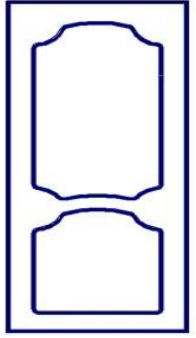



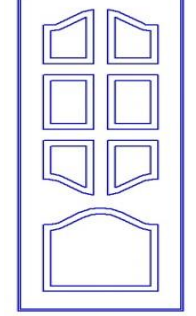
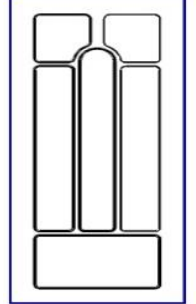

№ рис панели	Рисунок	Толщина, мм	Фрезы
01		8 10	MS 0180-12 ФК 0540-12
		16	MS 0180-12 Tsezar 1 Tsezar 2
02		6	MS 0180-12 ФК 0070-12
		8 10 16	MS 0180-12 ФК 0540-12
03		10	Фреза концевая (d=12 мм)-Алмаз
04		8 10	MS 0180-12 ФК 0295-12
		16	MS 0180-12 MS 0130-12
05		6	MS 0180-12 ФК 0100-12
		8 10 16	MS 0180-12 ФК 0295-12

№ рис панели	Рисунок	Толщина, мм	Фрезы
06		6	MS 0180-12 ФК 0100-12
		8 10	MS 0180-12 ФК 0295-12
		16	MS 0180-12 MS 0130-12
07		8 10	MS 0180-12 ФК 0540-12
		16	MS 0180-12 Tsezar 1 Tsezar 2
08		6	MS 0180-12 MS 0100-12 Конц. Скругленная(d=12,7 мм)
		8 10	MS 0180-12 MS 0070-12 Конц. Скругленная(d=12,7 мм)
		16	MS 0180-12 MS 0280-12 MS 0380-12 Конц. Скругленная(d=12,7 мм)
09		8 10	MS 0180-12 ФК 0540-12
		16	MS 0180-12 Tsezar 2
10		8 10 16	MS 0180-12 ФК 0540-12

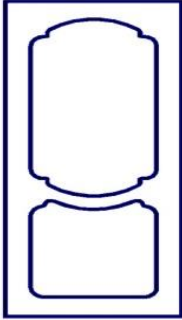
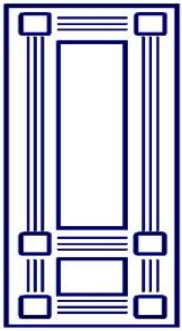
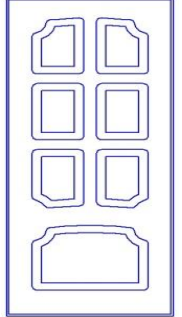
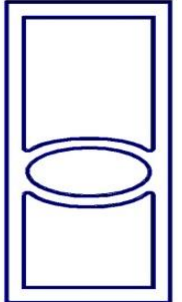
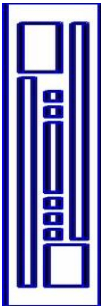
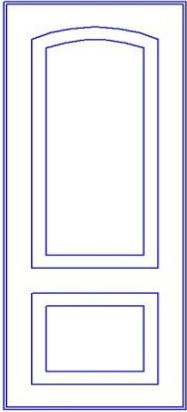
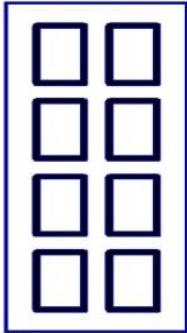
№ рис панели	Рисунок	Толщина, мм	Фрезы
11		10	MS 0360-12 Конц. Скругленная(d=9,5 мм)
12		8 10	MS 0180-12 ФК 0540-12
		16	MS 0180-12 Tsezar 1 Tsezar 2
13		8 10 16	MS 0180-12 ФК 0295-12
14 ЛЕВ		8	MS 0180-12 ФК 0295-12
		10 16	MS 0180-12 MS 0130-12
14 ПР		8	MS 0180-12 ФК 0295-12
		10 16	MS 0180-12 MS 0130-12

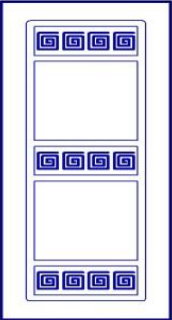
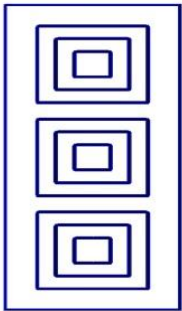
№ рис панели	Рисунок	Толщина, мм	Фрезы
15		8 10	MS 0180-12 MS 0070-12 Конц. Скругленная(d=6 мм)
		16	MS 0180-12 Tsezar 2 Конц. Скругленная(d=6 мм)
16		16	MS 0180-12 ФК 0080-12
17		8 10 16	MS 0180-12 ФК 0350-12
18		8 10 16	MS 0180-12 MS 0130-12 MS 0260-12
19		8 10	MS 0180-12 MS 0295-12
		16	MS 0180-12 MS 0130-12

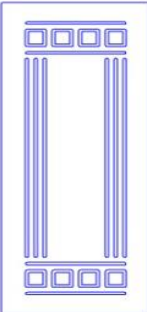
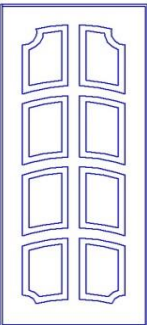
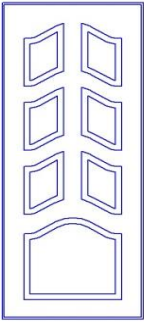
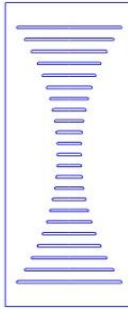
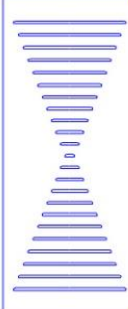
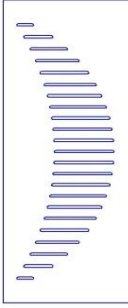
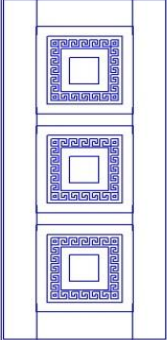
№ рис панели	Рисунок	Толщина, мм	Фрезы
20		8 10	MS 0180-12 ФК 0295-12
		16	MS 0180-12 MS 0130-12
21		8 10 16	MS 0180-12 MS 0130-12
22		8 10 16	MS 0180-12 MS 0130-12
23		8 10 16	MS 0180-12 MS 0130-12
24		16	MS 0180-12 Tsezar 2 Конц. Скругленная(d=6 мм) Конц. Скругленная(d=3,2 мм)

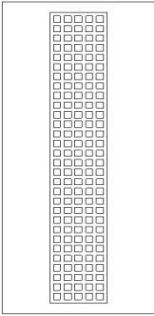
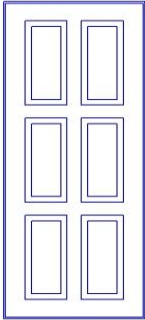
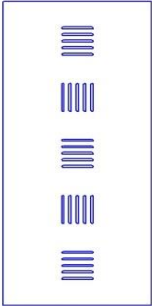
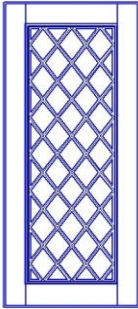
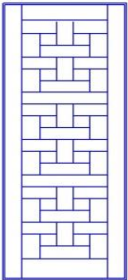

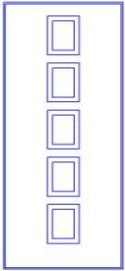
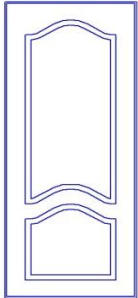
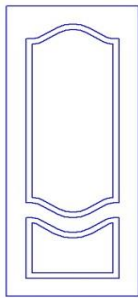
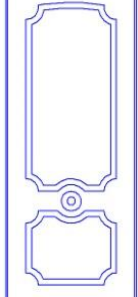
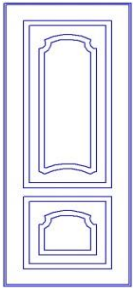
№ рис панели	Рисунок	Толщина, мм	Фрезы
25		8 10 16	MS 0180-12 MS 0420-12
26		8 10	MS 0180-12 ФК 0295-12
		16	MS 0180-12 MS 0130-12
27		8 10 16	MS 0180-12 Фреза концевая(d=12 мм)-Алмаз
28		16	MS 0180-12 Фреза концевая(d=12 мм)-Алмаз Фреза коническая(d=19 мм) Конц. Скругленная(d=3,2 мм)
29		10 16	MS 0180-12 Фреза коническая(d=19 мм) Конц. Скругленная(d=3,2 мм)

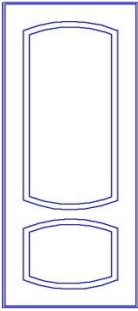
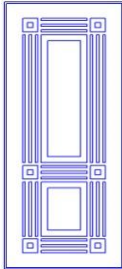
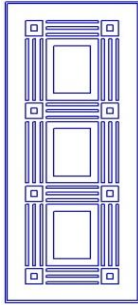
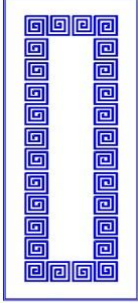
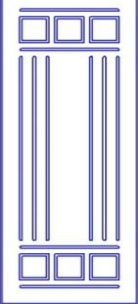
№ рис панели	Рисунок	Толщина, мм	Фрезы
30		8 10	MS 0180-12 ФК 0295-12
		16	MS 0180-12 MS 0130-12
31		8 10	MS 0180-12 ФК 0070-12
		16	MS 0180-12 Tsezar 2
32		8 10	MS 0180-12 ФК 0295-12
		16	MS 0180-12 MS 0130-12
33		8 10	MS 0180-12 ФК 0295-12
		16	MS 0180-12 MS 0130-12
34		8 10	MS 0180-12 ФК 0295-12
		16	MS 0180-12 MS 0130-12

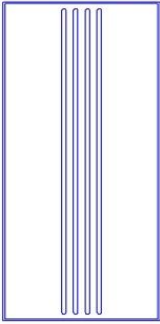
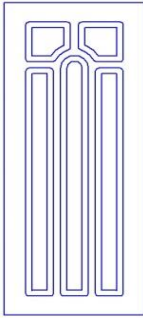
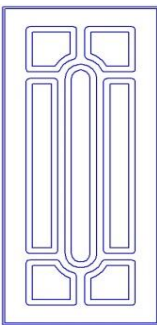
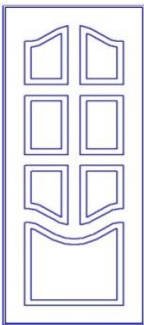
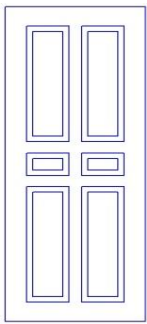

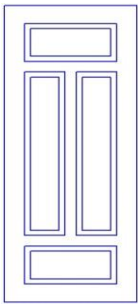
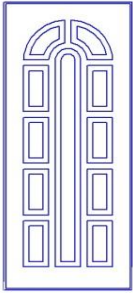
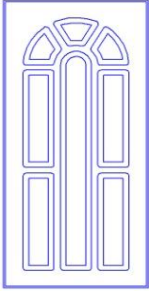
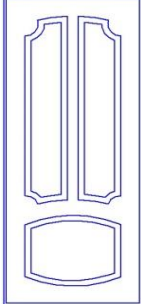
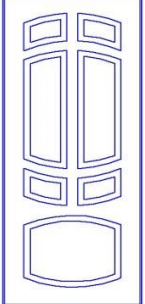
№ рис панели	Рисунок	Толщина, мм	Фрезы
35		8 10	MS 0180-12 ФК 0295-12
		16	MS 0180-12 MS 0130-12
36		10 16	MS 0180-12 MS 0280-12 MS 0380-12 MS 0130-12
37		16	MS 0180-12 MS 0130-12 MS 0380-12 Tsezar 2
38		8 10 16	MS 0180-12 Конц. Скругленная(d=6 мм)
39		16	MS 0180-12 MS 0130-12 MS 0260-12

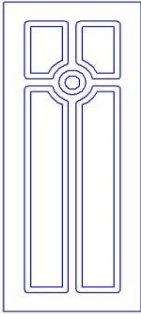
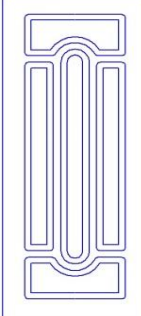
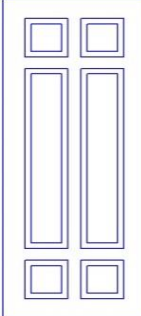
№ рис панели	Рисунок	Толщина, мм	Фрезы
40		8 10 16	ФК 0180-12 ФК 0090-12
41		8 10 16	MS 0180-12 ФК 0295-12
42		8 10 16	MS 0180-12 ФК 0295-12
43		8 10	MS 0180-12 ФК 0295-12
		16	MS 0180-12 MS 0130-12
44		8 10	MS 0180-12 ФК 0070-12
		16	MS 0180-12 MS 0130-12

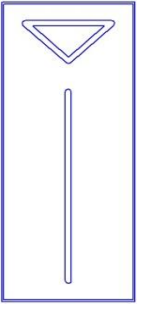
№ рис панели	Рисунок	Толщина, мм	Фрезы
45		8 10	MS 0180-12 ФК 0070-12
		16	MS 0180-12 MS 0130-12
46		8 10	MS 0180-12 ФК 0295-12
		16	MS 0180-12 MS 0130-12
47		8 10	MS 0180-12 ФК 0295-12
		16	MS 0180-12 MS 0130-12
48		8 10	MS 0180-12 ФК 0295-12
		16	MS 0180-12 MS 0130-12
49		8 10	MS 0180-12 ФК 0295-12
		16	MS 0180-12 MS 0130-12

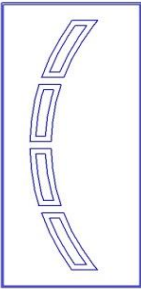
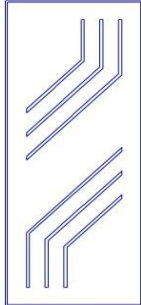
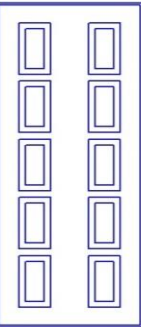
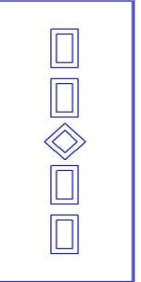
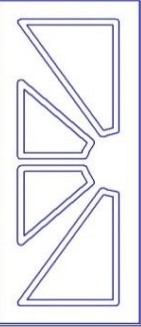
№ рис панели	Рисунок	Толщина, мм	Фрезы
50		8 10	MS 0180-12 ФК 0295-12
		16	MS 0180-12 MS 0130-12
51		8 10	MS 0180-12 ФК 0295-12
		16	MS 0180-12 MS 0130-12
52		8 10	MS 0180-12 ФК 0070-12
		16	MS 0180-12 MS 0130-12
53		8 10	MS 0180-12 ФК 0295-12
		16	MS 0180-12 MS 0130-12
54		8 10	MS 0180-12 ФК 0295-12
		16	MS 0180-12 MS 0130-12

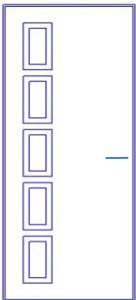
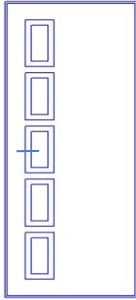

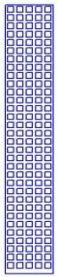
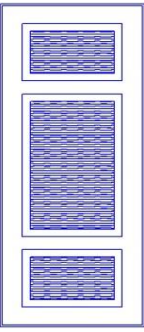

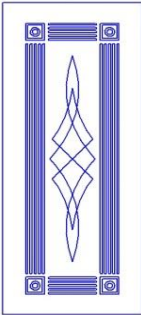
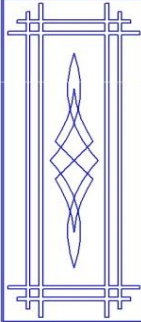
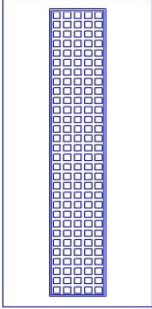
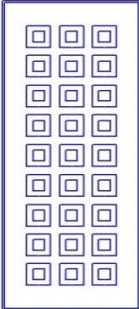
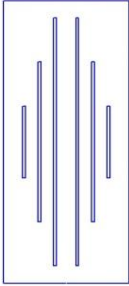
№ рис панели	Рисунок	Толщина, мм	Фрезы
55		8 10 16	MS 0180-12 ФК 0295-12
56		8 10 16	MS 0180-12 ФК 0350-12
57		8 10	MS 0180-12 ФК 0295-12
		16	MS 0180-12 MS 0130-12
58		8 10	MS 0180-12 ФК 0295-12
		16	MS 0180-12 MS 0130-12
59		8 10 16	MS 0180-12 ФК 0380-12

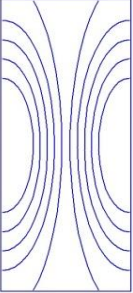
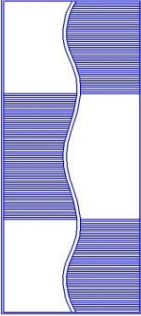
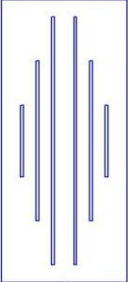
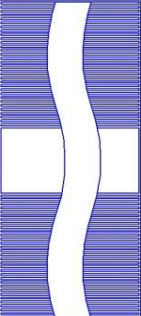
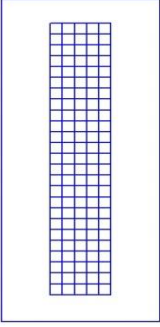
№ рис панели	Рисунок	Толщина, мм	Фрезы
60П		8 10	MS 0180-12 ФК 0295-12
61Л		16	MS 0180-12 MS 0130-12
62П		8 10	MS 0180-12 ФК 0295-12
63Л		16	MS 0180-12 MS 0130-12
64П		8 10	MS 0180-12 ФК 0295-12
65Л		16	MS 0180-12 MS 0130-12
66		10	Фреза концевая (d=12 мм)-Алмаз MS 0420-12
67		16	MS 0180-12 Tsezar 2 ФК 0350-12

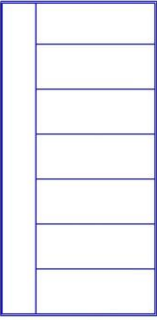
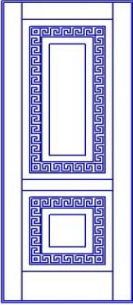
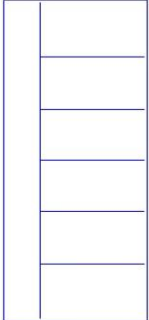
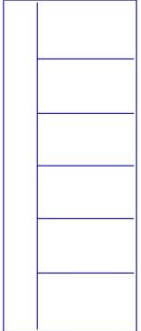
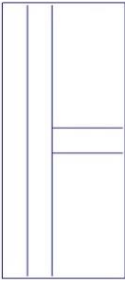
№ рис панели	Рисунок	Толщина, мм	Фрезы
68		8 10 16	MS 0180-12 Концевая скругленная(d=12,7 мм)
69		8 10 16	MS 0180-12 ФК 0350-12 Конц. Скругленная(d=9,5 мм)
70 (СБОРНАЯ)		8 Вставка(8 мм)	MS 0180-12 MS 0420-12 Фреза концевая (d=12 мм)-Алмаз Конц. Скругленная(d=3,2 мм)
71		8 10 16	MS 0180-12 ФК 0295-12
72		16	MS 0180-12 ФК 0350-12

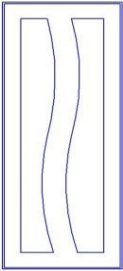
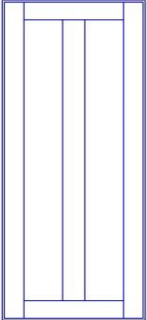

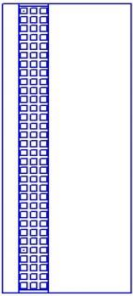
№ рис панели	Рисунок	Толщина, мм	Фрезы
73		8 10 16	MS 0180-12 Конц. Скругленная(d=9,5 мм)
74		10	Фреза концевая (d=12 мм)-Алмаз
75		8 10	MS 0180-12 Конц. Скругленная(d=9,5 мм)
76 (СБОРНАЯ)		10 Вставка(16 мм)	Фреза концевая (d=12 мм)-Алмаз
77		8 10 16	MS 0180-12 Конц. Скругленная(d=6 мм)

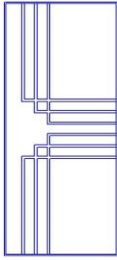
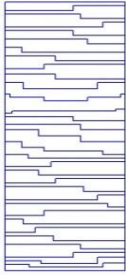
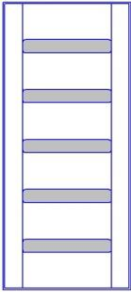
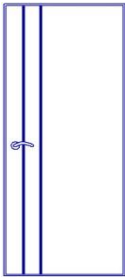
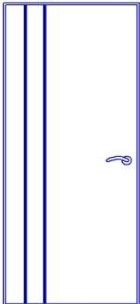

№ рис панели	Рисунок	Толщина, мм	Фрезы
78		8 10 16	MS 0180-12 Концевая скругленная(d=12,7 мм)
79		16	MS 0180-12 Tsezar 2 Конц. Скругленная(d=6 мм) Конц. Скругленная(d=3,2 мм)
80		8 10 16	MS 0180-12 Конц. Скругленная(d=9,5 мм)
80М (с молдингом)		10 16	MS 0180-12 Фреза концевая (d=2 мм)(Вар. 1) Фреза концевая (d=2,5 мм)(Вар. 2)
81		8 10 16	MS 0180-12 Конц. Скругленная(d=9,5 мм)

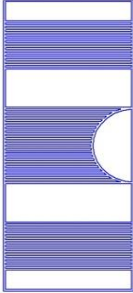
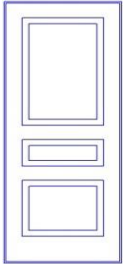
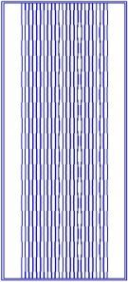
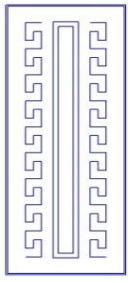
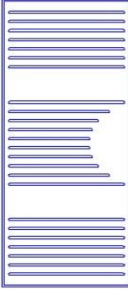

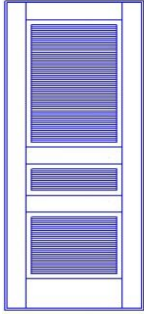
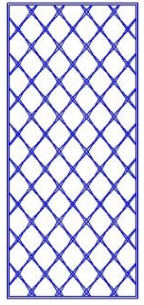
№ рис панели	Рисунок	Толщина, мм	Фрезы
<p>82 (СБОРНАЯ)</p>		<p>16 Вставка(16 мм)</p>	<p>MS 0180-12 MS 0360-12 Фреза концевая (d=12 мм)-Алмаз</p>
<p>83 (СБОРНАЯ)</p>		<p>16 Вставка(16 мм)</p>	<p>MS 0180-12 MS 0360-12 Фреза концевая (d=12 мм)-Алмаз Конц. Скругленная(d=3,2 мм)</p>
<p>84</p>		<p>10</p>	<p>MS 0420-12 Фреза концевая (d=12 мм)-Алмаз</p>
<p>85 (СБОРНАЯ)</p>		<p>8 Вставка(8 мм)</p>	<p>MS 0180-12 MS 0420-12 Фреза концевая (d=12 мм)-Алмаз Конц. Скругленная(d=3,2 мм)</p>
<p>86</p>		<p>8 10 16</p>	<p>MS 0180-12 ФК 0540-12</p>

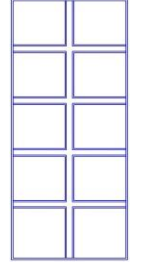
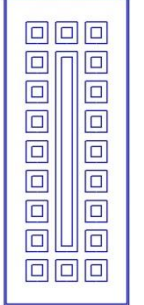
№ рис панели	Рисунок	Толщина, мм	Фрезы
87		16	MS 0180-12 ФК 0350-12
88		10	MS 0180-12 Конц. Скругленная(d=9,5 мм)
89 (СБОРНАЯ)		16	MS 0180-12 MS 0360-12 Фреза концевая (d=12 мм)-Алмаз Конц. Скругленная(d=3,2 мм)
90 (молдинг)		16	MS 0180-12 Фреза концевая (d=2 мм)(Вар. 1) Фреза концевая (d=3,175 мм)(Вар. 2)
91 (молдинг)		16	MS 0180-12 Фреза концевая (d=2 мм)(Вар. 1) Фреза концевая (d=3,175 мм)(Вар. 2)

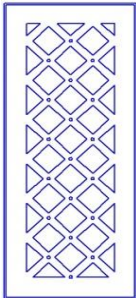
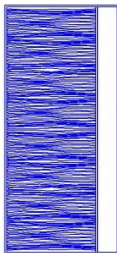
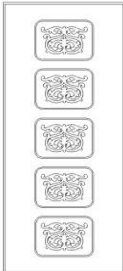
№ рис панели	Рисунок	Толщина, мм	Фрезы
92		10	Фреза концевая (d=12 мм)-Алмаз
93		8 10	MS 0180-12 ФК 0540-12
		16	MS 0180-12 Tsezar 2
94		16	MS 0180-12 Конц. Скругленная(d=31,7 мм)
95		8 10 16	MS 0180-12 ФК 0350-12 ФК 0070-12
96		8 10 16	MS 0180-12 ФК 0350-12

№ рис панели	Рисунок	Толщина, мм	Фрезы
97		16	MS 0180-12 MS 0380-12 Конц. Скругленная(d=6 мм) Фреза коническая(d=19 мм)
98		10 16	MS 0180-12 Фреза коническая(d=19 мм)
99 (молдинг)		16	MS 0180-12 Фреза концевая (d=2 мм)(Вар. 1) Фреза концевая (d=3,175 мм)(Вар. 2)
100		16	MS 0180-12 MS 0100-12 УКАЗЫВАТЬ ВЕРХ-НИЗ
120		8 10 16	MS 0180-12 ФК 0295-12

№ рис панели	Рисунок	Толщина, мм	Фрезы
121		16	MS 0180-12 Фреза коническая (d=24 мм) Конц. Скругленная (d=31,7 мм)
122		16	MS 0180-12 Конц. Скругленная (d=31,7 мм)
123		10 16	MS 0180-12 Фреза концевая (d=12 мм)-Алмаз Фреза концевая (d=3 мм)
124		16	MS 0180-12 Фреза концевая (d=12 мм)-Алмаз Tsezar 2 Фреза концевая (d=3 мм)
125		10 16	MS 0180-12 Фреза концевая (d=12 мм)-Алмаз Фреза концевая (d=3 мм)

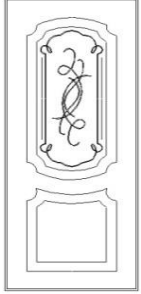
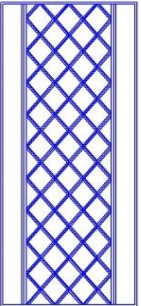
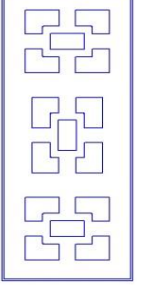
№ рис панели	Рисунок	Толщина, мм	Фрезы
126		10 16	MS 0180-12 Фреза концевая (d=12 мм)-Алмаз Фреза концевая (d=3 мм)
127		10 16	MS 0180-12 Фреза концевая (d=12 мм)-Алмаз Фреза концевая (d=3 мм)
128		16	MS 0180-12 Конц. Скругленная(d=9,5 мм) Tsezar 1 Tsezar 2
129 (молдинг)		16	MS 0180-12 Фреза концевая (d=3,175 мм) Фреза коническая(d=19 мм)
130 (сборная)		8 Вставка(8 мм)	MS 0180-12 Фреза концевая (d=3,175 мм) Фреза концевая (d=12 мм)-Алмаз Фреза коническая(d=19 мм)

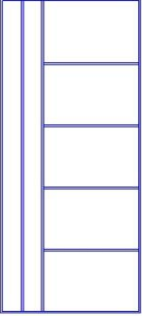
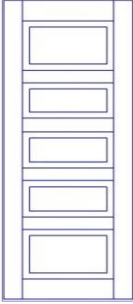
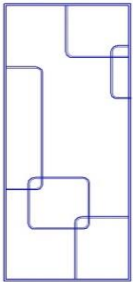
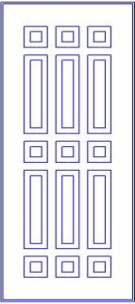
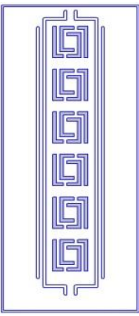

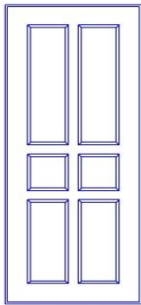
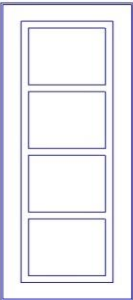
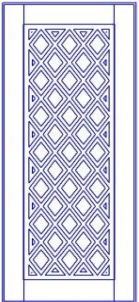
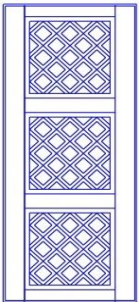
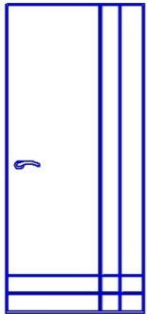
№ рис панели	Рисунок	Толщина, мм	Фрезы
131 (молдинг)		16	MS 0180-12 Фреза концевая (d=3,175 мм)
132		16	MS 0180-12 Фреза коническая (d=19 мм) MS 0380-12
133		16	MS 0180-12 ФК 0350-12
134		8 10	MS 0180-12 ФК 0295-12
		16	MS 0180-12 MS 0130-12
135 (с нержавеющей)		16	MS 0180-12 ФК 0350-12 Фреза коническая (d=19 мм) Фреза концевая (d=3,175 мм) Фреза концевая (d=12 мм)-Алмаз

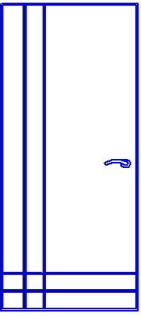
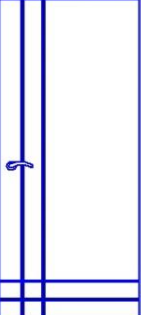
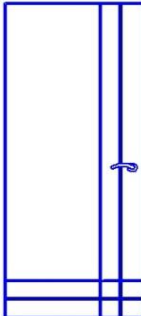
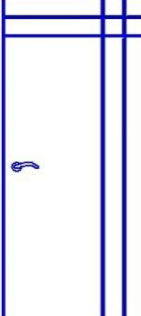
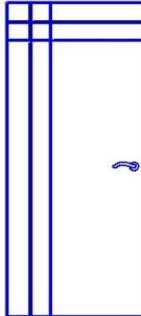

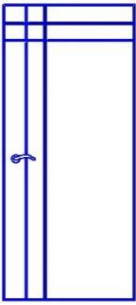
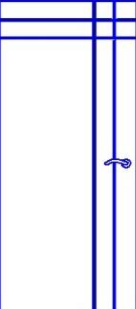
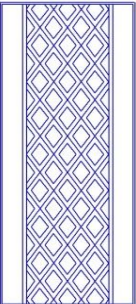
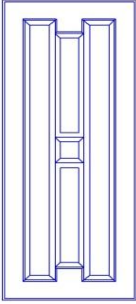
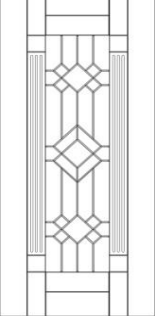
№ рис панели	Рисунок	Толщина, мм	Фрезы
136 (сборная)		16	MS 0180-12 MS 0280-12 Фреза концевая скругл. (d=4,8 мм) Распил вставок с углом под 45(на "Пиле")
137		8 10	MS 0180-12 ФК 0540-12
		16	MS 0180-12 Tsezar 2
138		16	MS 0180-12 Tsezar 1 Tsezar 2 Фреза концевая скругл. (d=6 мм) Фреза концевая скругл. (d=3,2 мм)
139		16	MS 0180-12 Tsezar 1 Tsezar 2 Фреза концевая скругл. (d=6 мм) Фреза концевая скругл. (d=3,2 мм)
140 лев (молдинг)		16	MS 0180-12 Фреза концевая (d=3,175 мм)

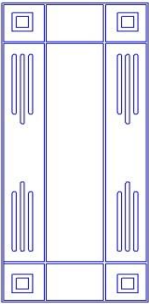
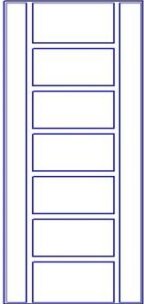
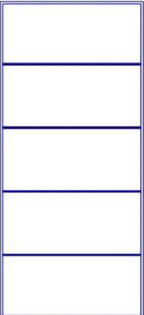
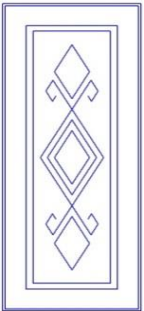
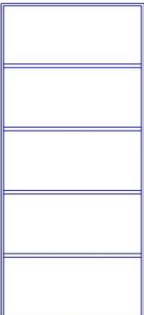
№ рис панели	Рисунок	Толщина, мм	Фрезы
140 прав (молдинг)		16	MS 0180-12 Фреза концевая (d=3,175 мм)
141 лев (молдинг)		16	MS 0180-12 Фреза концевая (d=3,175 мм)
141 прав (молдинг)		16	MS 0180-12 Фреза концевая (d=3,175 мм)
142 лев (молдинг)		16	MS 0180-12 Фреза концевая (d=3,175 мм)
142 прав (молдинг)		16	MS 0180-12 Фреза концевая (d=3,175 мм)

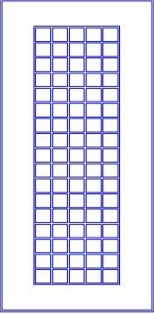
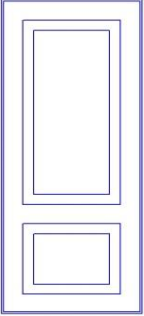
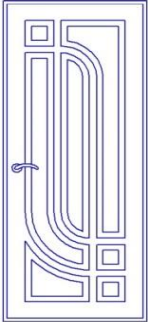
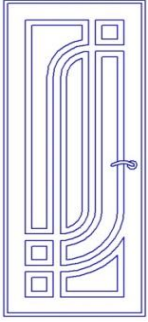
№ рис панели	Рисунок	Толщина, мм	Фрезы
143 лев (молдинг)		16	MS 0180-12 Фреза концевая (d=3,175 мм)
143 прав (молдинг)		16	MS 0180-12 Фреза концевая (d=3,175 мм)
144		16	MS 0180-12 P6-1 Tsezar 2
145		10+6 (сборная перед ЧПУ)	MS 0180-12 V-105
146		16 мм (8+8)	MS 0180-12 V-19 Фреза концевая (d=12 мм)-Алмаз

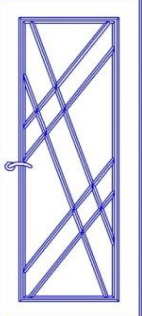
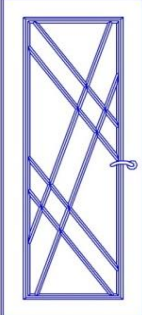

№ рис панели	Рисунок	Толщина, мм	Фрезы
147		10 16	MS 0180-12 MS 0360-12
148		16	MS 0180-12 MS 0130-12
149 (молдинг)		16	MS 0180-12 Фреза концевая (d=3,175 мм)
150		10 16	MS 0180-12 Фреза концевая (d=12 мм)-Алмаз
151		16	MS 0180-12 Фреза концевая (d=12 мм)-Алмаз Конц. Скругленная(d=9,5 мм)

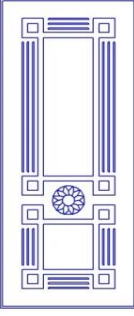
№ рис панели	Рисунок	Толщина, мм	Фрезы
152		10 16	MS 0180-12 MS 0420-12
153		8 10	MS 0180-12 ФК 0540-12
		16	MS 0180-12 Tsezar 1 Tsezar 2
154 лев		6	MS 0180-12 ФК 0100-12
		8 10	MS 0180-12 ФК 0295-12
		16	MS 0180-12 MS 0130-12
154 прав		6	MS 0180-12 ФК 0100-12
		8 10	MS 0180-12 ФК 0295-12
		16	MS 0180-12 MS 0130-12
155 лев		6	MS 0180-12 ФК 0100-12
		8 10	MS 0180-12 ФК 0295-12
		16	MS 0180-12 MS 0130-12

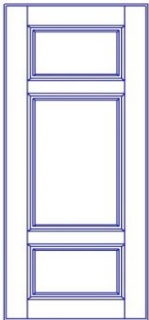
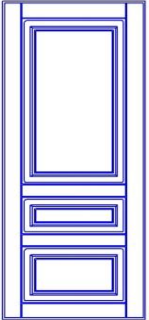
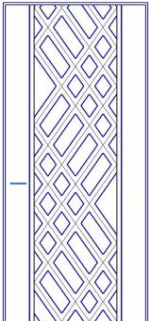
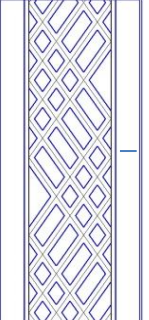
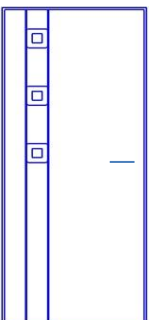

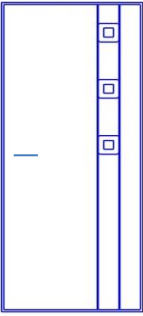
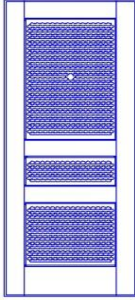
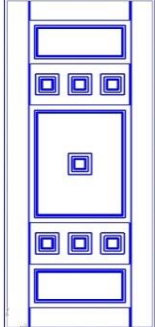
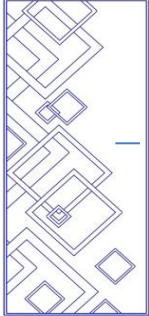
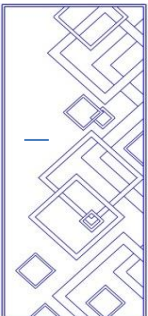
№ рис панели	Рисунок	Толщина, мм	Фрезы
155 прав		6	MS 0180-12 ФК 0100-12
		8 10	MS 0180-12 ФК 0295-12
		16	MS 0180-12 MS 0130-12
156 лев		10 16	MS 0180-12 Фреза коническая V-90(d=32 мм) Фреза концевая(d=12 мм)-Алмаз
156 прав		10 16	MS 0180-12 Фреза коническая V-90(d=32 мм) Фреза концевая(d=12 мм)-Алмаз
157		16	ФК 0350-12(Рисунок) Ручной фрезер(Скругление)
158		16	MS 0180-12 MS 0380-12 Конц. Скругленная(d=9,5 мм) Конц. Скругленная(d=6 мм)

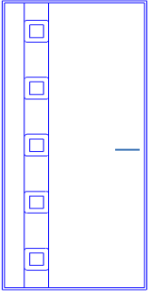
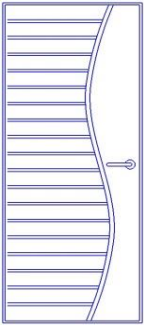
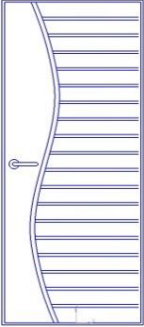
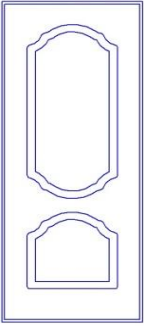
№ рис панели	Рисунок	Толщина, мм	Фрезы
159		16	MS 0180-12 Tsezar 1 Фреза коническая V-90(d=32 мм) Фреза концевая(d=12 мм)-Алмаз Фреза концевая (d=3,175 мм)
160		16	MS 0180-12 MS 0380-12 Фреза концевая(d=12 мм)-Алмаз Фреза коническая V-19
161 лев		16	MS 0180-12 P6-1 Tsezar 2
161 прав		16	MS 0180-12 P6-1 Tsezar 2
162 прав (рис. со стор.шарн.)		16	MS 0180-12 MS 0380-12 Фреза коническая V-19

№ рис панели	Рисунок	Толщина, мм	Фрезы
162 лев (рис. со стор.шарн.)		16	MS 0180-12 MS 0380-12 Фреза коническая V-19
163		16	MS 0180-12 MS 0380-12 MS 0520-12(D=50 мм) Фреза коническая V-19(d=19 мм)
164		16	MS 0180-12 Фреза коническая V-19 Фреза концевая(d=12 мм)-Алмаз
165 прав (рис. со стор.шарн)		16	MS 0180-12 Фреза коническая V-19 Фреза концевая(d=12 мм)-Алмаз
165 лев (рис. со стор.шарн)		16	MS 0180-12 Фреза коническая V-19 Фреза концевая(d=12 мм)-Алмаз

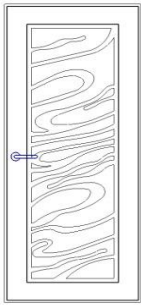
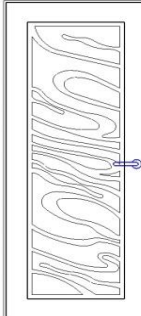
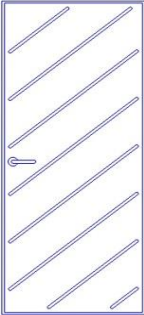
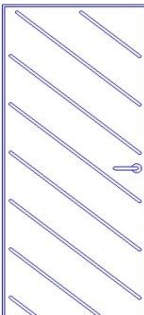
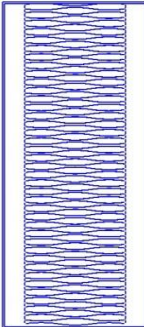
№ рис панели	Рисунок	Толщина, мм	Фрезы
166		16	MS 0180-12 MS 0380-12 Фреза коническая V-19
167 прав		10 16	MS 0180-12 MS 0070-12 MS 0350-12
167 лев		10 16	MS 0180-12 MS 0070-12 MS 0350-12
168		10 16	MS 0180-12 MS 0080-12 ФК 0540-12
169		16	MS 0180-12 MS 0280-12 Фреза концевая (d=3,175 мм)

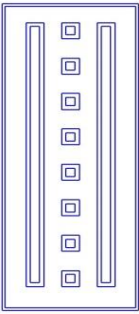
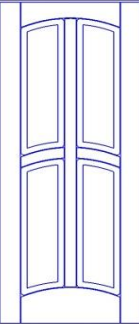
№ рис панели	Рисунок	Толщина, мм	Фрезы
170 лев		10 16	MS 0180-12 Фреза концевая(d=12 мм)-Алмаз
170 прав		10 16	MS 0180-12 Фреза концевая(d=12 мм)-Алмаз
171 лев		8 10 16	MS 0180-12 MS 0350-12
171 прав		8 10 16	MS 0180-12 MS 0350-12
172		16	MS 0180-12 MS 0520-12(D 50)

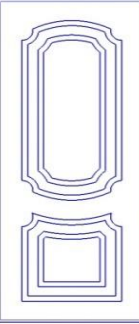
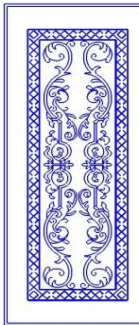

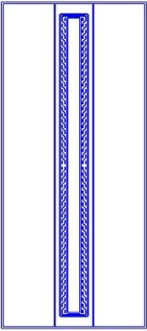
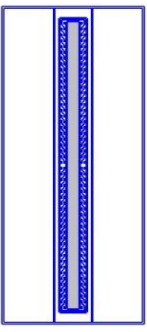
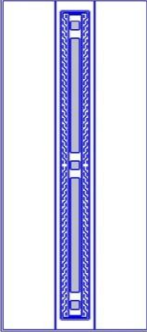
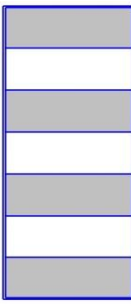
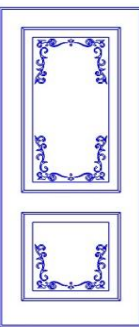

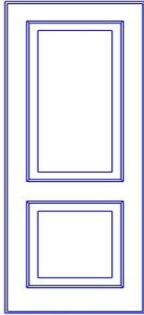
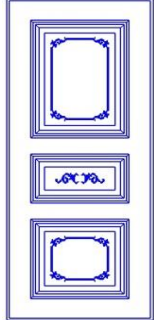
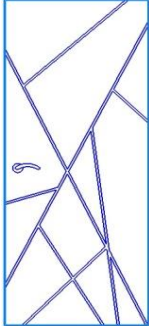
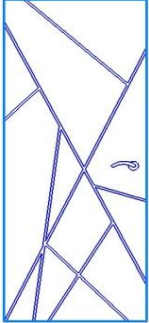
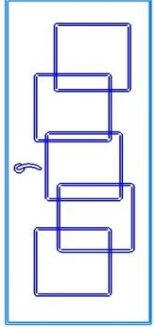
№ рис панели	Рисунок	Толщина, мм	Фрезы
173		10 16	MS 0180-12 MS 0150-12
174		16	MS 0180-12 MS 0070-12 Фреза концевая (d=3,175 мм)
175		10 16	MS 0180-12 ФК 0295-12
176		16	MS 0180-12 MS 0130-12
177		16	MS 0180-12 Фреза коническая V-19 Фреза концевая (d=3,175 мм)

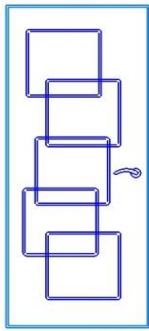
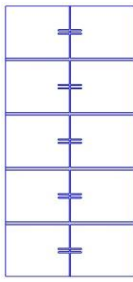
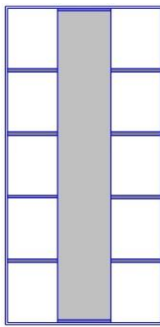
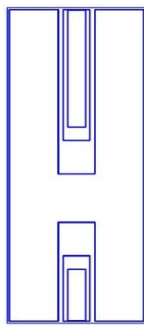
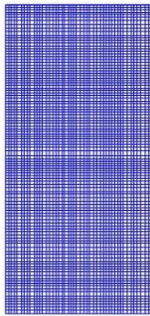
№ рис панели	Рисунок	Толщина, мм	Фрезы
178		16	MS 0180-12 Конц. Скругленная(d=6 мм) Фреза концевая (d=3,175 мм)
178 (нерж)		16	MS 0180-12 Конц. Скругленная(d=6 мм) Фреза коническая V-90 Фреза концевая (d=3,175 мм)
179 (нерж)		16	MS 0180-12 Конц. Скругленная(d=6 мм) Фреза концевая (d=3,175 мм) Фреза коническая V-19 Фреза концевая(d=12 мм)-Алмаз
180 СБ		10 16	MS 0180-12 Фреза концевая(d=12 мм)-Алмаз Фреза концевая (d=3,175 мм)
181		16	MS 0180-12 Фреза коническая V-105 Фреза концевая (d=3,175 мм) Фреза коническая V-90 Фреза концевая(d=12 мм)-Алмаз Tsezar 1

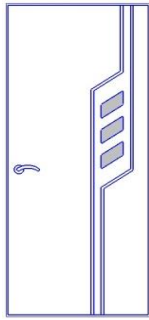
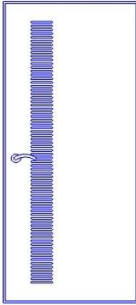
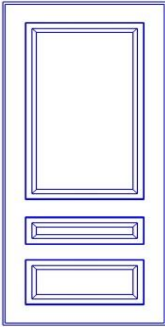
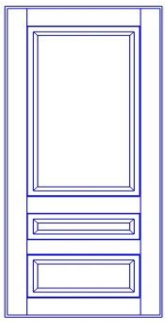
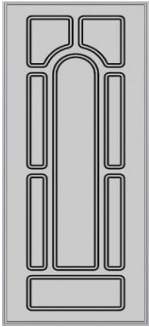
№ рис панели	Рисунок	Толщина, мм	Фрезы
181/1		16	MS 0180-12 Фреза концевая (d=3,175 мм) Фреза коническая V-90 Фреза концевая(d=12 мм)-Алмаз Tsezar 1
182		16	MS 0180-12 Конц. Скругленная(d=3,2 мм) Конц. Скругленная(d=9,5 мм) Фреза концевая (d=3,175 мм) Фреза коническая V-90 Фреза концевая(d=12 мм)-Алмаз Tsezar 1
183 лев		10 16	MS 0180-12 Конц. Скругленная(d=12,7 мм)
183 прав		10 16	MS 0180-12 Конц. Скругленная(d=12,7 мм)
184 лев		10 16	MS 0180-12 Конц. Скругленная(d=12,7 мм)

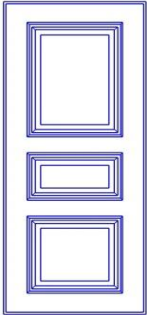
№ рис панели	Рисунок	Толщина, мм	Фрезы
184 прав		<p>10 16</p>	<p>MS 0180-12 Конц. Скругленная(d=12,7 мм)</p>
185 молдинг нерж		<p>10</p>	<p>Фреза коническая V-19 Фреза концевая(d=12 мм)-Алмаз Фреза концевая скругл. (d=9,5 мм) Фреза концевая (d=3,175 мм)</p>
186 нерж зеркало		<p>16 (6+10) сборная</p>	<p>Фреза концевая(d=12 мм)-Алмаз Фреза концевая скругл. (d=9,5 мм) Фреза коническая V-19</p>
187 СБ		<p>16</p>	<p>Фреза коническая V-90 Фреза концевая(d=12 мм)-Алмаз Фреза концевая (d=3,175 мм)</p>
188		<p>10</p>	<p>Фреза концевая (d=3,175 мм)</p>

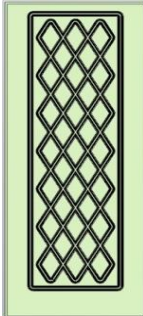
№ рис панели	Рисунок	Толщина, мм	Фрезы
189 нерж		16	Фреза концевая(d=12 мм)-Алмаз Фреза концевая (d=3,175 мм) ФК-0350 Фреза коническая V-90 MS 0180-12
190		10 16	Фреза концевая(d=12 мм)-Алмаз MS 0180-12
191		10 16	Фреза концевая(d=12 мм)-Алмаз Фреза концевая (d=3,175 мм) MS 0520-12(D 50) Фреза коническая V-90 MS 0180-12
191A		10 16	Фреза концевая(d=12 мм)-Алмаз Фреза концевая (d=3,175 мм) MS 0520-12(D 50) Фреза коническая V-90 MS 0180-12
192 (P)			

№ рис панели	Рисунок	Толщина, мм	Фрезы
193		16	MS 0180-12 Фреза концевая (d=3,175 мм) Фреза коническая V-90 Фреза концевая(d=12 мм)-Алмаз Tsezar 1
194 (P)			
194(СБ)		8(шаблон) 16(осн) 10(вст)	MS 0180-12(осн) Фреза концевая(d=3,175 мм)(шабл+осн+вст) MS 0180-12(вст)
195 (P)			
196 (P)			

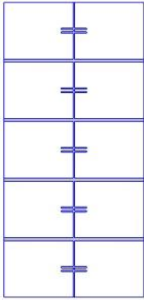
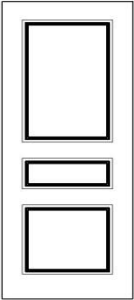
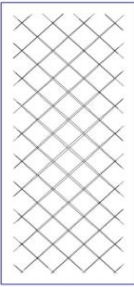
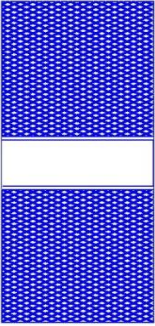
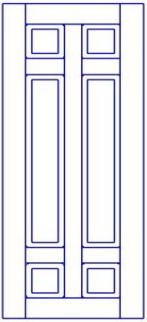

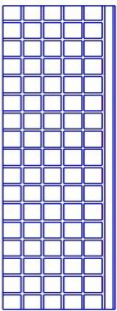
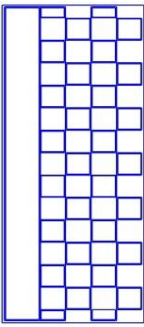
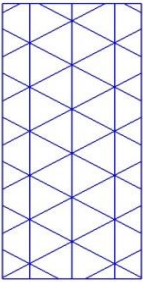
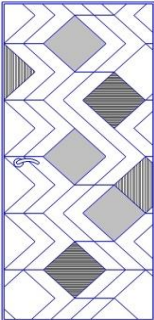
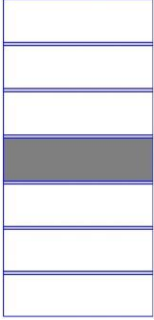
№ рис панели	Рисунок	Толщина, мм	Фрезы
197		16	Фреза коническая V-90 Фреза концевая(d=12 мм)-Алмаз Фреза концевая скругл. (d=9,5 мм) Фреза концевая (d=3,175 мм)
198(P)		16	
199(P)		16	
200(P)		16	
201(СБ)		16+6	MS 0180-12 MS 0380-12 Фреза концевая(d=12 мм)-Алмаз Фреза концевая (d=3,175 мм) Фреза коническая V-90

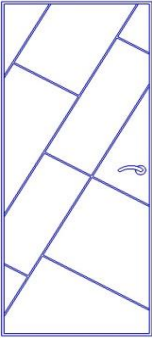
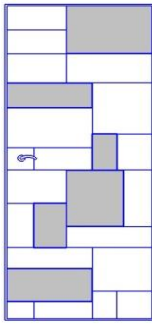
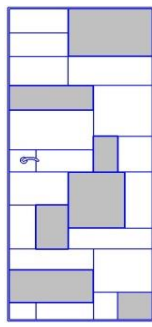
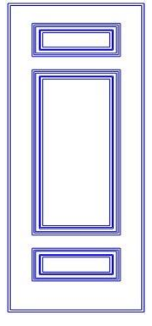
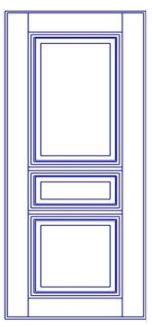

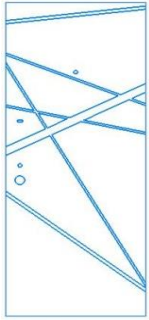
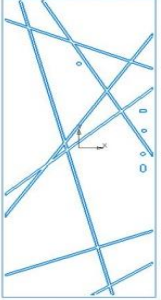
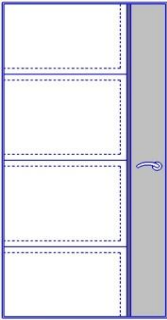
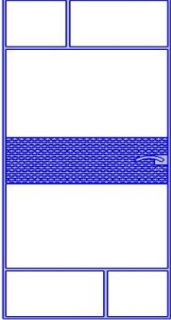
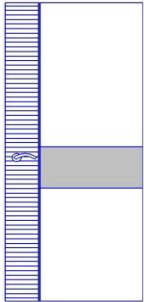
№ рис панели	Рисунок	Толщина, мм	Фрезы
202		10	MS 0180-12 Фреза концевая (d=12 мм)-Алмаз Фреза концевая (d=3,175 мм) Фреза коническая V-19
203(СБ)		8(осн)+ 6(накл)	MS 0180-12 Фреза концевая (d=3,175 мм) Фреза коническая V-19
203(Р)		10 16	MS 0180-12(?) Фреза коническая V-19(?)
204 (внешн-фрез.+сб) (внутр-фреза)		[10(осн)+ 6(накл)](СБ) [10]-фр	MS 0150-12 Фреза концевая скругл. (d=9,5 мм) Фреза концевая скругл. (d=6 мм) Фреза концевая (d=3,175 мм)(вырезы для замков)
205(СБ)		10	Фреза коническая V-19 Фреза концевая (d=12 мм)-Алмаз Фреза концевая (d=3,175 мм)

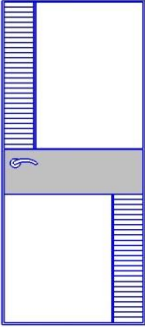
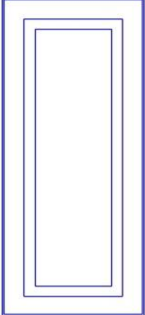
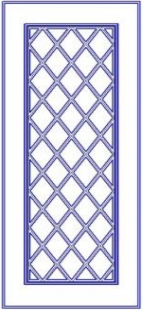
№ рис панели	Рисунок	Толщина, мм	Фрезы
206		8 10 16	Фреза концевая(d=12 мм)-Алмаз
207 (внешн-фрез.+сб) (внутр-фреза)		[10(осн)+ 6(накл)](СБ) [10]-фр	MS 0150-12 Фреза коническая V-90 Фреза концевая(d=12 мм)-Алмаз Фреза концевая (d=3,175 мм)
207-1 (внешн-фрез.+сб) (внутр-фреза)		[10(осн)+ 6(накл)](СБ) [10]-фр	MS 0150-12 Фреза коническая V-90 Фреза концевая(d=12 мм)-Алмаз Фреза концевая (d=3,175 мм)
208		16	Фреза коническая V-90 Фреза концевая(d=12 мм)-Алмаз Фреза концевая (d=3,175 мм)
209		10 16	MS 0070-12 MS 0280-12 Фреза концевая скругл. (d=3,2 мм) Фреза коническая V-90

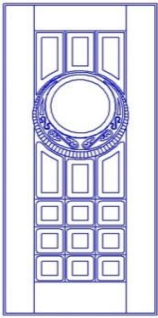
№ рис панели	Рисунок	Толщина, мм	Фрезы
210 (Р)			
211 (Р)			
212 (М)		10(СБ)	
213 (СБ)		6(осн)+ 10+ 3,2	
214 (М)		10(СБ)	

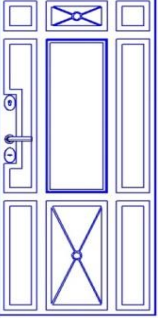
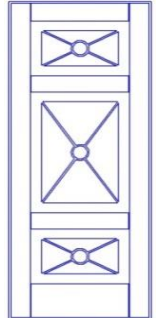
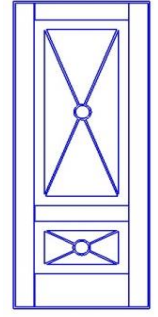
№ рис панели	Рисунок	Толщина, мм	Фрезы
215 (м)		16(СБ) (10+6)	
216(Р)			
217(Р)			
218		8 10	MS 0180-12 ФК 0540-12
		16	MS 0180-12 Tsezar 1 Tsezar 2
28А		16	MS 0180-12 Фреза концевая(d=12 мм)-Алмаз Фреза коническая V-105

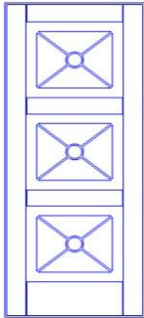
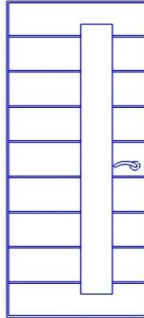
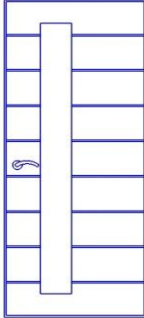

№ рис панели	Рисунок	Толщина, мм	Фрезы
D1		16	MS 0180-12 MS 0380-12 Фреза концевая(d=12 мм)-Алмаз Фреза концевая (d=3,175 мм) Фреза концевая скругл. (d=3,2 мм)
D2		16	MS 0180-12 Фреза коническая V-19 Фреза концевая(d=12 мм)-Алмаз Фреза концевая (d=3,175 мм)
D3		16	MS 0180-12 Фреза коническая V-19 Фреза концевая(d=12 мм)-Алмаз MS 0180-12
D4		16	MS 0180-12 Фреза коническая V-90(d=32 мм) Tsezar 2 Фреза концевая(d=12 мм)-Алмаз Фреза концевая (d=3,175 мм) Конц. Скругленная(d=9,5 мм)
D5		16	MS 0180-12 Фреза коническая V-90(d=32 мм) Tsezar 2 Фреза концевая(d=12 мм)-Алмаз Фреза концевая (d=3,175 мм) Конц. Скругленная(d=9,5 мм)

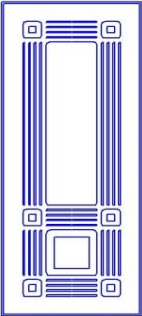
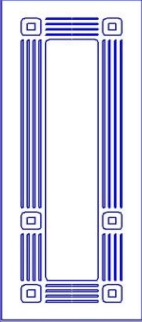
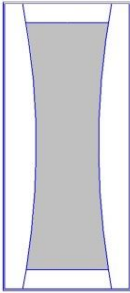
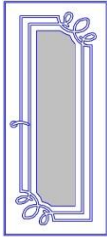
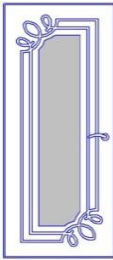
№ рис панели	Рисунок	Толщина, мм	Фрезы
D6		16	MS 0180-12 Фреза коническая V-90(d=32 мм) Tsezar 2 Фреза концевая(d=12 мм)-Алмаз Фреза концевая (d=3,175 мм) Конц. Скругленная(d=9,5 мм)
D7			
D8 лев		16	MS 0180-12 Фреза концевая (d=3,175 мм) MS 0150-12 Фреза коническая V-90 Фреза концевая (d=12 мм)-Алмаз Конц. Скругленная(d=9,5 мм)
D8 прав		16	MS 0180-12 Фреза концевая (d=3,175 мм) MS 0150-12 Фреза коническая V-90 Фреза концевая (d=12 мм)-Алмаз Конц. Скругленная(d=9,5 мм)
101Z (с зеркалом)		16	MS 0180-12 MS 0360-12 Фреза концевая (d=12 мм)-Алмаз Конц. Скругленная(d=3,2 мм)

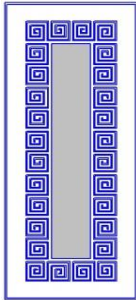
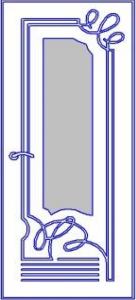
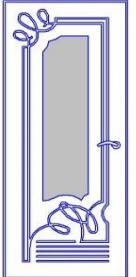
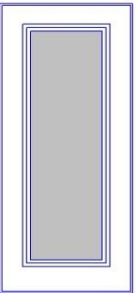
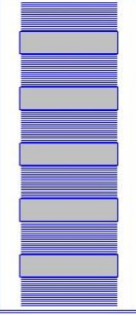
№ рис панели	Рисунок	Толщина, мм	Фрезы
08Z1 (с зеркалом)		16	MS 0180-12 MS 0380-12 MS 0360-12 Фреза концевая (d=12 мм)-Алмаз Конц. Скругленная(d=9,5 мм)
08Z2 (с зеркалом)		16	MS 0180-12 MS 0380-12 MS 0360-12 Фреза концевая (d=12 мм)-Алмаз Конц. Скругленная(d=9,5 мм)
102Z (с зеркалом)		16	MS 0180-12 MS 0360-12 Фреза концевая (d=12 мм)-Алмаз Конц. Скругленная(d=3,2 мм)
103ZЛЕВ (с зеркалом)		16	MS 0180-12 MS 0360-12 Конц. Скругленная(d=12,7 мм) Фреза концевая (d=12 мм)-Алмаз
103ZПРАВ (с зеркалом)		16	MS 0180-12 MS 0360-12 Конц. Скругленная(d=12,7 мм) Фреза концевая (d=12 мм)-Алмаз

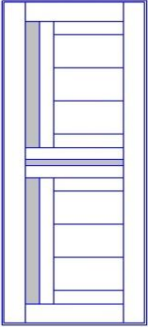
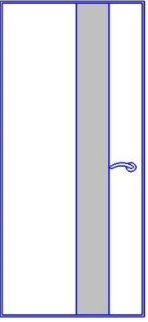
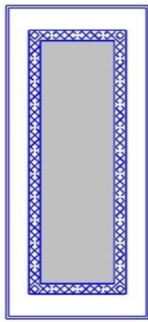
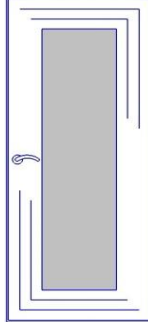
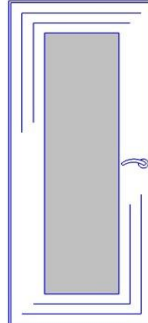
№ рис панели	Рисунок	Толщина, мм	Фрезы
<p>104Z (с зеркалом)</p>		<p>16</p>	<p>MS 0180-12 MS 0360-12 Конц. Скругленная(d=6 мм) Фреза концевая (d=12 мм)-Алмаз</p>
<p>105ZЛЕВ (с зеркалом)</p>		<p>16</p>	<p>MS 0180-12 MS 0360-12 Конц. Скругленная(d=12,7 мм) Фреза концевая (d=12 мм)-Алмаз</p>
<p>105ZПРАВ (с зеркалом)</p>		<p>16</p>	<p>MS 0180-12 MS 0360-12 Конц. Скругленная(d=12,7 мм) Фреза концевая (d=12 мм)-Алмаз</p>
<p>106Z (с зеркалом)</p>		<p>16</p>	<p>MS 0180-12 MS 0360-12 Фреза коническая(d=19 мм) Фреза концевая (d=12 мм)-Алмаз</p>
<p>107Z (со стеклом)</p>		<p>16</p>	<p>MS 0180-12 MS 0360-12 Конц. Скругленная(d=6 мм) Фреза концевая (d=12 мм)-Алмаз</p>

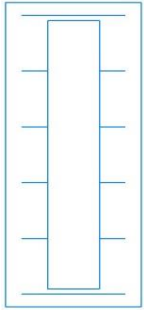
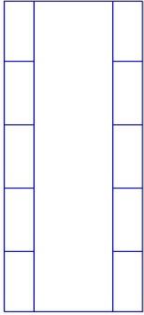
№ рис панели	Рисунок	Толщина, мм	Фрезы
108Z		16	MS 0180-12 Фреза коническая (d=19 мм) Фреза концевая (d=12 мм)-Алмаз
109Z		16	MS 0180-12 Фреза концевая (d=12 мм)-Алмаз
110Z		16	MS 0180-12 MS 0360-12 Фреза концевая (d=3,175 мм) Фреза концевая (d=12 мм)-Алмаз
111Z лев		16	MS 0180-12 Фреза концевая (d=3,175 мм) Фреза концевая (d=12 мм)-Алмаз
111Z прав		16	MS 0180-12 Фреза концевая (d=3,175 мм) Фреза концевая (d=12 мм)-Алмаз

№ рис панели	Рисунок	Толщина, мм	Фрезы
112Z(P)		16	
113Z(P)		16	
114Z(P)			
115Z(P)			
Башня		8 10	MS 0180-12 Фреза коническая(d=19 мм)

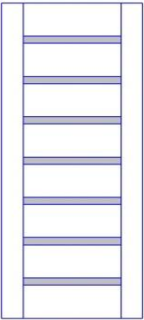
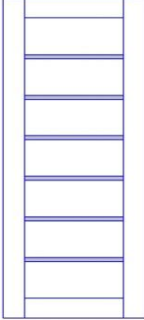
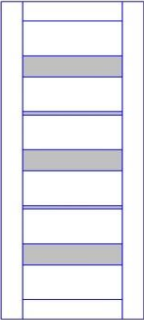
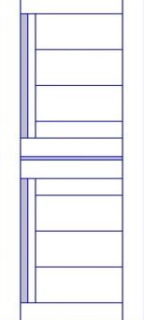
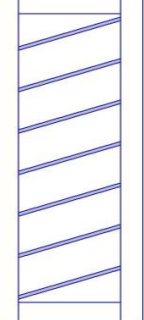
№ рис панели	Рисунок	Толщина, мм	Фрезы
МДФ S-1 (ЦАРГА)		16 18	
МДФ S-2 (ЦАРГА)		16 18	
МДФ S-3 (ЦАРГА) (ПРАГА)		16 18	
МДФ S-4 (ЦАРГА)		16 18	
МДФ S-5 (ЦАРГА)		16 18	

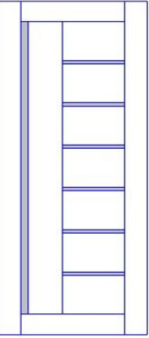
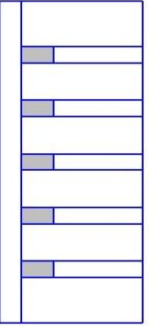
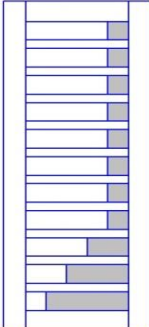
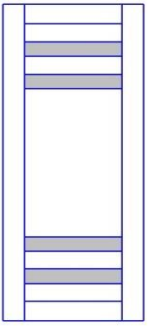
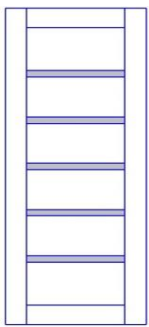
№ рис панели	Рисунок	Толщина, мм	Фрезы
МДФ S-6 (ЦАРГА)		<p>16 18</p>	
МДФ S-7 (ЦАРГА)		<p>16 18</p>	
МДФ S-8 (ЦАРГА)		<p>16 18</p>	
МДФ S-9 (ЦАРГА)		<p>16 18</p>	
МДФ S-10 (ЦАРГА)		<p>16 18</p>	

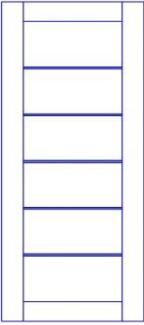
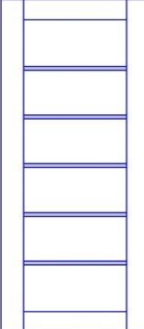
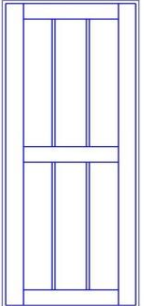
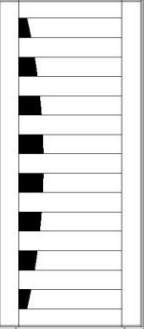
№ рис панели	Рисунок	Толщина, мм	Фрезы
МДФ S-11 (ЦАРГА)		16 18	
МДФ S-14 (ЦАРГА) (ВЕНА)		16 18	
МДФ S-15 (ЦАРГА) (Р)		16 18	
МДФ S-16 (ЦАРГА) (Р)		16 18	
220(Р)			

№ рис панели	Рисунок	Толщина, мм	Фрезы
226(P)			
227(P)			
228(P)			
229(P)			
230(P)			

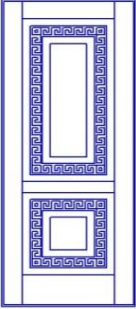
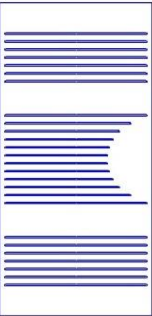
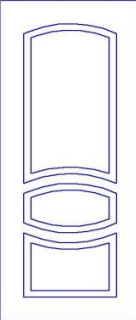
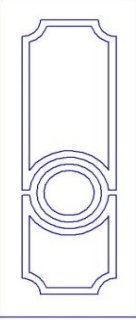
№ рис панели	Рисунок	Толщина, мм	Фрезы
231(Р)			
Афина (заказ)		16	MS 0180-12 Tsezar 2 Конц. Скругленная(d=6 мм) Конц. Скругленная(d=3,2 мм)
Вектор (заказ)		10	MS 0180-12 Фреза концевая (d=12 мм)-Алмаз
Классика (заказ)		10	MS 0180-12 MS 0200-12
Декор 3 (заказ)		10	MS 0180-12 MS 0200-12

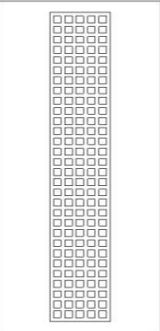
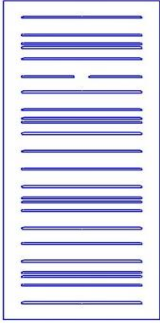
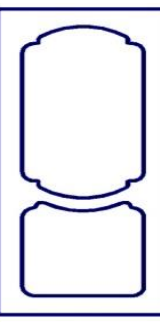
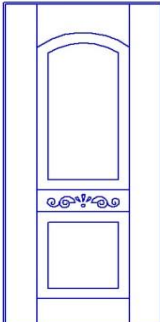
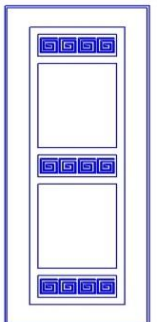
№ рис панели	Рисунок	Толщина, мм	Фрезы
Пирамида (заказ)		10	MS 0180-12 MS 0420-12
Параллель (заказ)		10	MS 0180-12 Фреза концевая (d=12 мм)-Алмаз
Престиж 1 (заказ)		16	MS 0180-12 Tsezar 1 Tsezar 2
Декор (заказ)		16	MS 0180-12 Tsezar 1 Tsezar 2 Конц. Скругленная(d=9,5 мм) Конц. Скругленная(d=3,2 мм)
Престиж 3 (заказ)		16	MS 0180-12 Tsezar 2 Конц. Скругленная(d=6 мм)